



IONIQ hybrid



視野 感受 現在 全面顛覆

新世代 新方位

流體雕塑輪廓，詮釋經典
驚艷的操控感受，跳脫既定窠臼
未來智慧，細膩守護駕馭
不僅是複合動力，更是新思維油電科技



*此為展示車型，外觀樣式及內裝配備或與實際上市車型有所差異，請以實際販售之車型及規格配備表為準



所見 簡約而雋永

◀ EXTERIOR DESIGN ▶

簡潔典雅外觀，極近未來的設計
穿梭城市間，優雅線條使風阻近乎無形
實踐綠能減碳理想
並給你最自在的駕馭感受

0.24Cd 風阻係數

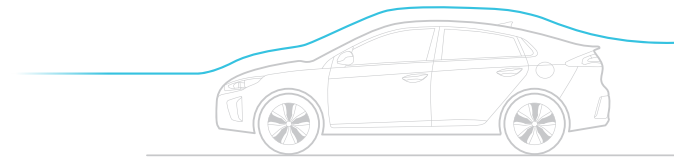

六角型鋼琴黑雙色進氣壩

外觀以鋼琴黑及霧銀雙色相互輝映，智慧可變進氣柵欄系統能根據引擎溫度主動調整進氣量，達到節能及低風阻的展演。



LED 尾燈

LED尾燈於車側延伸至車尾一體成型；與流線尾翼一脈相連的大面積後窗，讓人望之驚嘆！



序列式LED日行燈

LED日行燈，提供更明亮的日間行車環境，有效提升安全性。



*此為展示車型，外觀樣式及內裝配備或與實際上市車型有所差異，請以實際販售之車型及規格配備表為準

INTERIOR DESIGN

所處 靜靄且細膩

多重複合材質，為車室鋪陳典雅的層次
冷光色調符號，訴說著節能的語彙
質感與人性兼具的操控介面
給駕馭最直覺也最安全的體驗

7吋全彩數位液晶儀錶板

全新7吋全彩數位科技儀錶板，讓行駛資訊清楚呈現，
搭配冷光色調，更顯科技前衛



智慧手機無線充電系統

搭載智慧手機無線充電系統，隨放即充。除去雜亂的線條，
呼應車室簡潔的設計



*支援qi無線充電協議，手機需內建無線充電功能，或加裝無線充電接收端
才能使用此功能

賽車化平底真皮方向盤

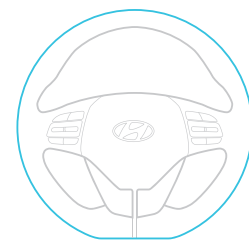

5吋觸控式多媒體系統

支援藍牙音源及手機免持系統，讓駕馭途中能更便利的
通話及享受音樂



*此為展示車型，外觀樣式及內裝配備或與實際上市車型有所差異，請以實際販售之車型及規格配備為準



《TOP SAFETY》

所感 舒適且心安

- 全車搭配7具SRS輔助安全氣囊
- ESP 電子車身穩定系統
- VSM 整合式車身動態管理系統
- HAC 上坡起步輔助系統
- 四合一煞車系統(ABS BAS BOS EBD)

*此為展示車型，外觀樣式及內裝配備或與實際上市車型有所差異，請以實際販售之車型及規格配備表為準。

▶ FUN-HYBRID ▶

所馭 瞬變亦自在

IONIQ 搭載同級唯一6速DCT雙離合器自手排變速系統，分別控制奇數檔與偶數檔，讓加速性能更快湧現，減少換檔時的頓挫感。當SPORT運動模式時，儀錶板即切換為橘紅色性能介面，瞬間拉升換檔速度與油門反應。IONIQ 重新改寫你對Hybrid的駕馭定義。

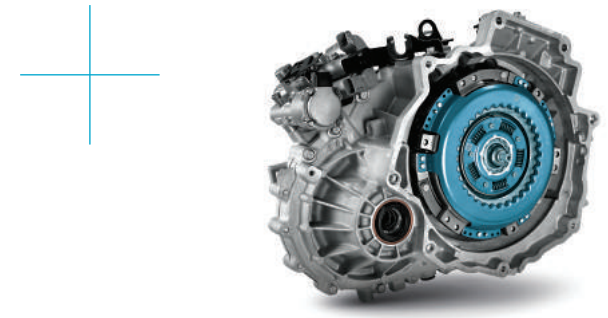

運動化6速DCT雙離合器變速系統



ECO MODE



SPORT MODE



AEB 自動緊急煞車輔助系統

透過偵測器偵測到與前車或是道路上的行人有碰撞的可能性時，會給予視覺加聽覺的警示，以警示駕駛人即將發生碰撞，並視情況自動啟動輔助煞車，降低意外的產生。

*此系統僅為輔助系統，無法取代駕駛者對於任何情境下的反應動作。感知器的偵測範圍和物體偵測能力會有所限制，駕駛人必須隨時注意路況，AEB並非防撞系統。



SCC 主動智慧巡航系統

於市區及高速行駛時，可開啟智慧巡航功能，可維持預設的速度及前車距離，駕駛無需長時間踩踏油門，車輛即可主動調整車速，維持車距。



LDWS車道偏離警示 / LKAS車道偏離輔助

透過前方的偵測器，若判定車輛偏離車道時，系統將會提出警示音告知駕駛者，並同時給予方向盤力道回饋，減少意外發生。

*各項安全裝置之作動均有限制條件，作動條件與相關限制請詳閱車主手冊相關說明。

最佳複合動力

IONIQ蘊藏了兩種複合動力，Hybrid電動馬達與Atkinson循環汽油引擎系統，能無縫轉換電能馬達與汽油引擎的動能輸出，面對各種路況皆能有亮眼的動力表現。透過GDi缸內直噴技術的加持，整體綜效馬力可達141ps。



直列四缸Atkinson循環汽油引擎
GDi缸內直噴技術



53.5% AHSS先進高剛性鋼材

全車鋼骨採高達53.5%高剛性鋼材先進熱沖壓技術，達到空前堅固的安全結構。

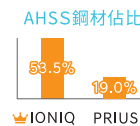

鋰離子聚合物電池

IONIQ採用高效能鋰離子聚合物電池，有別於鎳氫電池，重量更輕、體積更小、效率更高。有效提高節能表現，並提供最佳動力輸出電能。

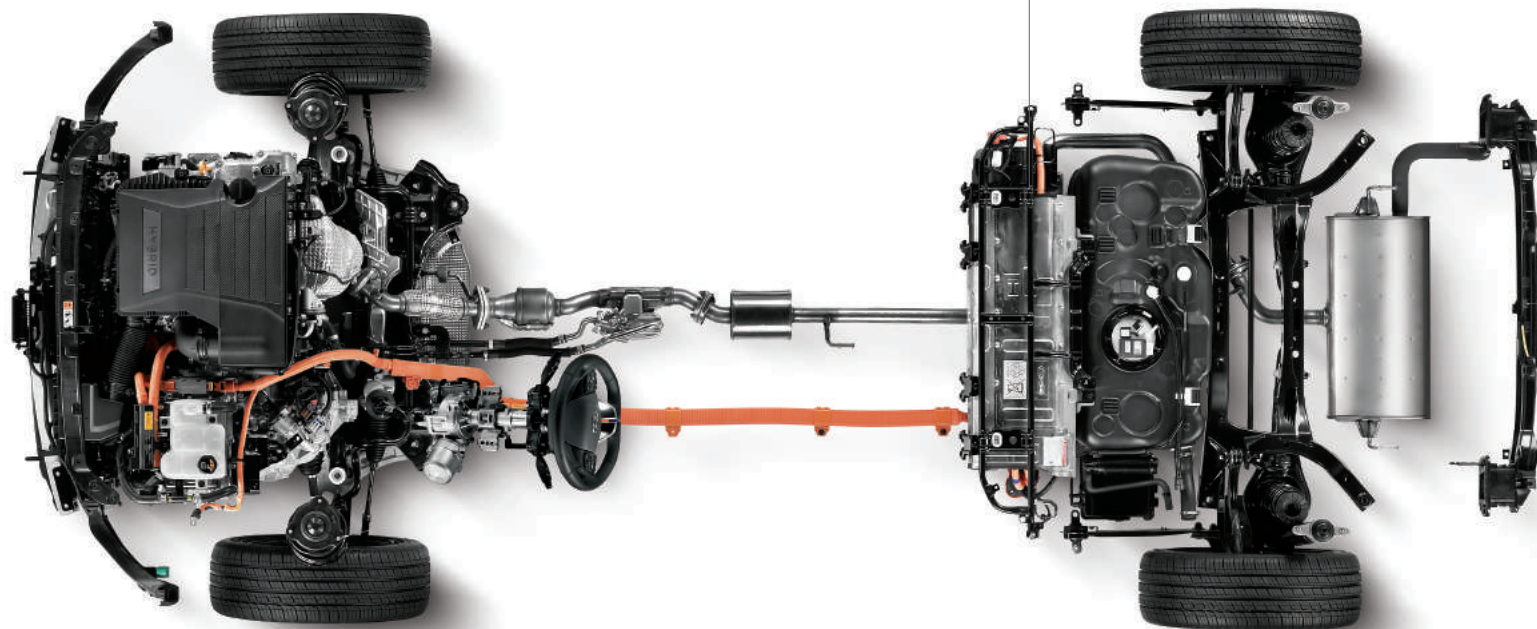

Hybrid 電動馬達

先進智能油電系統

先進智能油電系統，主動搜集分析路況，自動切換汽油引擎與電動馬達，並於煞車時回充電能，以達最佳的節能表現。

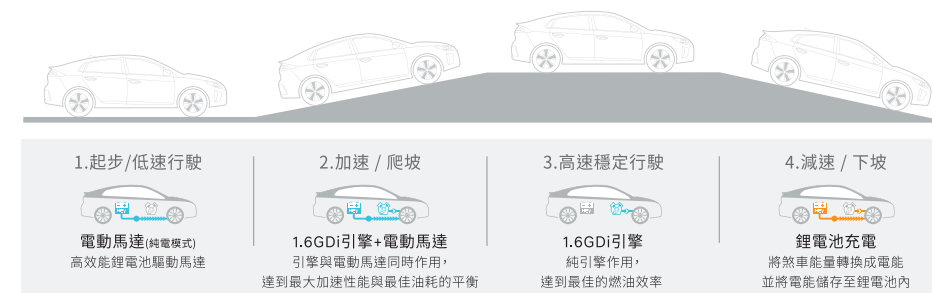

*此為展示車型，外觀樣式及內裝配備或與實際上市車型有所差異，請以實際販售之車型及規格配備表為準

◀ MORE DETAILS ▶



投射式頭燈



LED迎賓照地燈
IONIQ金屬門檻飾板



15吋導流刀鋒式鋁圈



後行李廂拉簾
霧銀雙色手把



複合式金屬皮革排檔桿座

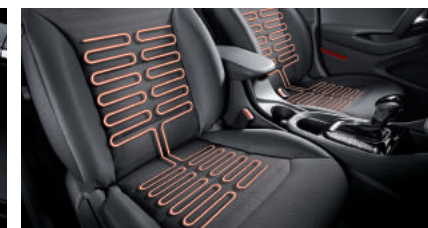

雙前座通風/加熱功能座椅



6/4分離可傾倒式後座椅



SMART KEY 智慧感應鑰匙
雙區恆溫空調系統



*此為展示車型，外觀樣式及內裝配備或與實際上市車型有所差異，請以實際販售之車型及規格配備表為準。

IONIQ



HYUNDAI TODAY 近未來節能科技

IONIQ, HYUNDAI 首款量產的插電式油電車款

引領綠能科技前進下一段未來

全球首創將純電動(EV)、油電複合(Hybrid)、及插電式油電複合(Plug-in Hybrid)

三種動力系統,同時裝載於同一車型中

領先進化的純電動力,最高時速可達165km,純電的續航更可行駛達250公里

搭載原創Eco-Das系統,透過數據分析控制動力輸出,以智能提升油耗表現

結合極輕環保鋼材、空力流線輪廓、特造底盤平台

才驚覺,環保節能車竟也能搭載駕馭樂趣!

*左為Hybrid油電混合動力車款,中間為Electric純電動力車款,右為Plug-in插電式混合動力車款,
Hybrid油電混合動力為台灣導入車款,其餘兩款尚未導入,規格配備以實際台灣販售車款為主。